

> BOX-T HT



Ventilatori cassonati a doppia aspirazione a trasmissione F400 certificati secondo la EN12101-3
Belt driven double inlet box fans F400 certified according to EN12101-3



Applus⁺ F400

Certificati / Certificates: Nr. 030-CPR-3084



Scatola morsettiera
esterna alta temperatura
High temperature external
terminal box

DESCRIZIONE

I ventilatori della serie BOX-T HT a doppia aspirazione a trasmissione sono dei centrifughi cassonati progettati per un utilizzo industriale dove è necessaria l'estrazione dei fumi d'incendio. Vanno installati all'esterno della zona a rischio d'incendio. La serie è idonea al funzionamento alle temperature da -20°C a +115°C in servizio S1 ed è certificata CE in Classe F400 secondo la EN12101-3 dall'ente autonomo qualificato Applus.

CONSTRUZIONE

- Telaio in profilo d'alluminio e pannelli smontabili in lamiera zincata, che conferiscono alla macchina un ottimo impatto estetico oltre che funzionale. Presenza di due pannelli d'ispezione con maniglie e pomoli di chiusura che garantiscono una facile accessibilità.
- Guarnizione di tenuta in fibra di vetro.
- Parete divisoria interna per l'isolamento termico realizzata in lamiera zincata, doppia pannellatura con all'interno lana di vetro con classe di reazione al fuoco A1 secondo la norma EN13501-1.
- Ventilatore centrifugo ad alte prestazioni, doppia aspirazione con girante pale avanti per azionamento a trasmissione, accoppiato al motore mediante cinghie trapezoidali e pulegge.
- Cinghie trapezoidali in EPDM con tecnologia innovativa a fianchi nudi ESENTE DA MANUTENZIONE. Non risente del notevole calo di tensione nelle prime ore dopo l'installazione, massima efficienza energetica, straordinaria capacità di potenza, antistatiche, elevata precisione dimensionale, perdita di tensione minima.
- Pulegge a gole trapezoidali costruite in ghisa con trattamento protettivo di fosfatazione e bilanciate staticamente, bussole coniche in ghisa con alesaggi ISO G7.
- Carter di protezione della trasmissione in lamiera zincata, con coperchio smontabile.
- Unità ventilante e motore sostenuti da staffe di supporto in lamiera zincata, canale d'uscita dell'aria in lamiera zincata fissato alla bocca premente del ventilatore e al pannello frontale.
- Scatola morsettiera esterna alta temperatura.

MOTORIZZAZIONE

- Motore montato su una slitta tendicinghia per facilitare la manutenzione ed eventuale sostituzione.
- Motore asincrono trifase a norme internazionali IEC 60034, IEC 60072, EMC 2014/30/UE, LVD 2014/35/UE, marcato CE, IP55, classe F. Idoneo ad un servizio S1 (funzionamento continuo a carico costante).

ACCESSORI

- Tronchetto premente con rete
- Tettuccio parapoggia
- Interruttore di servizio trifase

DESCRIPTION

The belt driven double inlet BOX-T HT fans are designed for plants requiring fire smoke exhaust. They have to be installed out of the fire risk area.

The series is suitable for running at the temperature range from -20°C to +115°C in S1 service and is CE certified in Class F400 according to EN12101-3 by the independent notify body Applus.

CONSTRUCTION

- Dismountable cabinet in galvanized steel sheet provided with two inspection panels with handles and closing knobs that ensure easy accessibility.
- Fiberglass sealing gasket.
- Internal partition wall for thermal insulation made of galvanized sheet metal, double paneling with glass wool inside with fire reaction class A1 according to the EN13501-1 standard.
- High performance centrifugal fan, double suction with forward curved impeller for transmission drive, coupled to the motor by means of V-belts and pulleys.
- V-belts in EPDM with innovative bare-sided technology. MAINTENANCE FREE. It is not affected by the significant voltage drop in the first hours after installation, maximum energy efficiency, extraordinary power capacity, antistatic, high dimensional accuracy, minimum voltage loss.
- Trapezoidal pulleys made of cast iron with protective phosphating treatment and statically balanced, conical bushes in cast iron with ISO G7 bores.
- Transmission protection casing in galvanized sheet metal, with removable cover.
- Fan and motor unit supported by galvanized sheet metal support brackets, galvanized sheet air outlet channel fixed to the blower outlet of the fan and to the front panel.

MOTOR

- Motor mounted on a belt tensioner slide to facilitate maintenance and possible replacement.
- Three-phase asynchronous motor conforming to international standards IEC 60034, IEC 60072, EMC 2014/30/UE, LVD 2014/35/UE, CE marked, IP55, class F. Suitable for S1 service (continuous operation at constant load).

ACCESSORIES

- Outlet connector with net
- Rainproof cover
- Three-phase service switch

ORIENTAMENTI Discharge angles

BOX-T HT

ISPEZIONE INSPECTION DX	Dx-A1	Dx-A2
ISPEZIONE INSPECTION DX	Sx-A1	Sx-A2

N.B: Orientamento standard DX-A1 / Standard discharge angles DX-A1

Le prestazioni aeruliche sono rilevate in conformità alla norma EN ISO 5801/AMCA 210 con densità dell'aria standard avente peso specifico 1.2 Kg/m³. Alimentazione 230V/1Ph/50Hz o 400V/3Ph/50Hz. In conformità al regolamento UE 1253/2014, le Unità di Ventilazione a singolo flusso devono essere abbinate al momento della messa in servizio, a un azionamento a velocità multiple o variatore di velocità (VSD).

Air performances measured according to EN ISO 5801 / AMCA 210 standard with air density with 1.2 kg/m³ specific weight. Power supply 230V/1Ph/50Hz or 400V/3Ph/50Hz. In compliance with EU Regulation 1253/2014, the single flow Ventilation Units must be connected to a VSD (Variable Speed Drive) when put into service.

Lp a 3 metri.

Lw: Livello di potenza sonora ottenuto secondo norma AMCA 301 in camera riverberante.

Installazione D (Ducted Inlet, Ducted Outlet). Tolleranza ± 3 dB(A).

L'area di lavoro evidenziata in grigio è indicativa dei modelli presentati a catalogo. Per altre aree di lavoro, contattare l'ufficio tecnico-commerciale.

Lp at 3 meters.

Lw: sound power level obtained according to AMCA 301 in reverberating room. Installation D (Ducted Inlet, Ducted Outlet). Tolerance ± 3 dB(A).

The grey working area represents the models shown on the catalogue. For different working areas, please contact our sales engineering service.

BOX-T HT 7/7

Cod.	Modello / Model	U	P	Pm (Kw)	In (A)	Q m ³ /h	Ps Pa	IP/CL
1BT0003	BOX-T HT 7/7 - 037KW - 1236 RPM	T	4	0.37	1.10	2.000	173	55/F
1BT0005	BOX-T HT 7/7 - 055KW - 1360 RPM	T	4	0.55	1.50	2.000	232	55/F
1BT0002	BOX-T HT 7/7 - 055KW - 1493 RPM	T	4	0.55	1.50	2.000	302	55/F
1BT0004	BOX-T HT 7/7 - 075KW - 1576 RPM	T	4	0.75	1.90	2.000	350	55/F
1BT0001	BOX-T HT 7/7 - 075KW - 1658 RPM	T	4	0.75	1.90	2.000	397	55/F

Livelli sonori - Sound levels / dB(A)

Mod.	Hz	63	125	250	500	1000	2000	4000	8000	TOT
1BT0003	Lw dB(A)	49	61	68	68	66	63	59	57	73
	LpdB(A) 3 mt	28	40	48	48	45	43	38	36	53
1BT0005	Lw dB(A)	50	62	70	71	68	66	61	58	75
	Lp dB(A) 3 mt	30	41	49	50	47	45	40	37	55
1BT0002	Lw dB(A)	52	63	72	73	69	68	63	59	77
	Lp dB(A) 3 mt	31	42	51	53	49	47	42	38	57
1BT0004	Lw dB(A)	53	63	73	75	70	69	64	59	79
	Lp dB(A) 3 mt	32	43	52	54	50	49	43	39	58
1BT0001	Lw dB(A)	54	64	74	76	72	71	66	61	80
	Lp dB(A) 3 mt	34	44	54	55	51	50	45	40	59

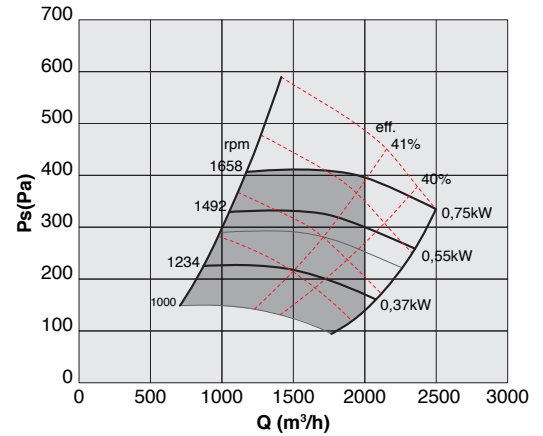

BOX-T HT 9/7

Cod.	Modello / Model	U	P	Pm (Kw)	In (A)	Q m ³ /h	Ps Pa	IP/CL
1BT0077	BOX-T HT 9/7 - 075KW - 1330 RPM	T	4	0.75	1.90	2700	300	55/F
1BT0079	BOX-T HT 9/7 - 1,1KW - 1440 RPM	T	4	1.1	2.60	2.700	405	55/F
1BT0076	BOX-T HT 9/7 - 1,1KW - 1600 RPM	T	4	1.1	2.60	2700	578	55/F
1BT0078	BOX-T HT 9/7 - 1,5KW - 1693 RPM	T	4	1.5	3.50	2.700	665	55/F
1BT0075	BOX-T HT 9/7 - 1,5KW - 1791 RPM	T	4	1.5	3.50	2700	745	55/F

Livelli sonori - Sound levels / dB(A)

Mod.	Hz	63	125	250	500	1000	2000	4000	8000	TOT
1BT0077	Lw dB(A)	57	67	73	72	67	65	62	58	77
	LpdB(A) 3 mt	36	47	53	51	47	45	42	38	57
1BT0079	Lw dB(A)	58	68	77	76	71	69	65	58	81
	Lp dB(A) 3 mt	37	47	56	55	51	48	45	38	60
1BT0076	Lw dB(A)	57	68	75	73	69	67	64	59	79
	Lp dB(A) 3 mt	37	47	54	53	49	46	43	38	58
1BT0078	Lw dB(A)	59	69	78	78	73	70	67	59	82
	LpdB(A) 3 mt	38	48	58	57	52	50	46	38	62
1BT0075	Lw dB(A)	60	70	79	79	75	72	68	60	84
	Lp dB(A) 3 mt	39	49	59	59	54	51	48	40	63

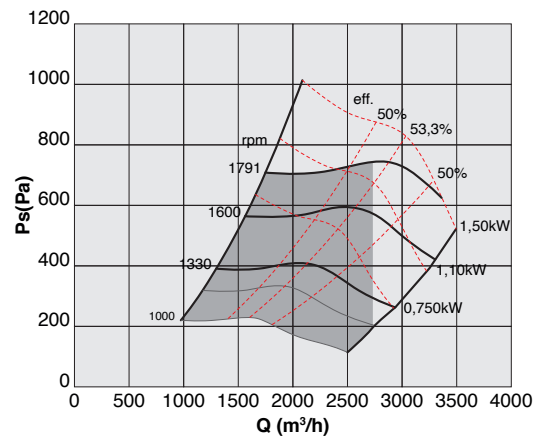

Le prestazioni aeruliche sono rilevate in conformità alla norma EN ISO 5801/AMCA 210 con densità dell'aria standard avente peso specifico 1.2 Kg/m³. Alimentazione 230V/1Ph/50Hz o 400V/3Ph/50Hz. In conformità al regolamento UE 1253/2014, le Unità di Ventilazione a singolo flusso devono essere abbinate al momento della messa in servizio, a un azionamento a velocità multiple o variatore di velocità (VSD).

Lp a 3 metri.

Lw: Livello di potenza sonora ottenuto secondo norma AMCA 301 in camera riverberante.

Installazione D (Ducted Inlet, Ducted Outlet). Tolleranza ± 3 dB(A).

L'area di lavoro evidenziata in grigio è indicativa dei modelli presentati a catalogo. Per altre aree di lavoro, contattare l'ufficio tecnico-commerciale.

Air performances measured according to EN ISO 5801 / AMCA 210 standard with air density with 1.2 kg/m³ specific weight. Power supply 230V/1Ph/50Hz or 400V/3Ph/50Hz. In compliance with EU Regulation 1253/2014, the single flow Ventilation Units must be connected to a VSD (Variable Speed Drive) when put into service.

Lp at 3 meters.

Lw: sound power level obtained according to AMCA 301 in reverberating room. Installation D (Ducted Inlet, Ducted Outlet). Tolerance ± 3 dB(A).

The grey working area represents the models shown on the catalogue. For different working areas, please contact our sales engineering service.

BOX-T HT 9/9

Cod.	Modello / Model	U	P	Pm (Kw)	In (A)	Q m ³ /h	Ps Pa	IP/CL
1BT0152	BOX-T HT 9/9 - 075KW - 1128 RPM	T	4	0.75	1.90	3.400	182	55/F
1BT0154	BOX-T HT 9/9 - 1,1KW - 1213 RPM	T	4	1.1	2.60	3.400	250	55/F
1BT0151	BOX-T HT 9/9 - 1,1KW - 1360 RPM	T	4	1.1	2.60	3.400	358	55/F
1BT0153	BOX-T HT 9/9 - 1,5KW - 1520 RPM	T	4	1.5	3.50	3.400	470	55/F
1BT0150	BOX-T HT 9/9 - 1,5KW - 1694 RPM	T	4	1.5	3.50	3.400	604	55/F

Livelli sonori - Sound levels / dB(A)

Mod.	Hz	63	125	250	500	1000	2000	4000	8000	TOT
1BT0152	Lw dB(A)	54	63	68	68	65	62	59	56	73
	LpdB(A) 3 mt	33	42	47	48	45	42	38	35	53
1BT0154	Lw dB(A)	54	63	69	70	67	63	59	56	74
	LpdB(A) 3 mt	33	43	48	49	46	43	39	36	54
1BT0151	Lw dB(A)	55	65	71	73	69	66	62	57	77
	LpdB(A) 3 mt	35	45	51	52	49	45	41	37	56
1BT0153	Lw dB(A)	58	68	73	76	73	69	65	58	80
	LpdB(A) 3 mt	37	47	53	56	52	48	44	38	59
1BT0150	Lw dB(A)	60	70	76	79	76	72	68	60	83
	LpdB(A) 3 mt	40	50	55	59	55	51	47	40	62

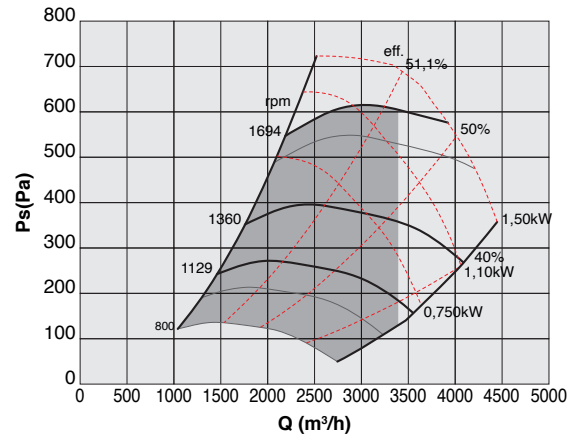

BOX-T HT 10/8

Cod.	Modello / Model	U	P	Pm (Kw)	In (A)	Q m ³ /h	Ps Pa	IP/CL
1BT0227	BOX-T HT 10/8 - 1,1KW - 1152 RPM	T	4	1.1	2.60	3600	260	55/F
1BT0229	BOX-T HT 10/8 - 1,5KW - 1222 RPM	T	4	1.5	3.50	3600	330	55/F
1BT0226	BOX-T HT 10/8 - 1,5KW - 1364 RPM	T	4	1.5	3.50	3600	465	55/F
1BT0228	BOX-T HT 10/8 - 2,2KW - 1521 RPM	T	4	2.2	4.80	3600	610	55/F
1BT0225	BOX-T HT 10/8 - 2,2KW - 1697 RPM	T	4	2.2	4.80	3600	755	55/F

Livelli sonori - Sound levels / dB(A)

Mod.	Hz	63	125	250	500	1000	2000	4000	8000	TOT
1BT0227	Lw dB(A)	58	67	72	72	67	64	62	60	77
	LpdB(A) 3 mt	37	47	51	51	47	44	41	39	56
1BT0229	Lw dB(A)	59	68	73	73	69	65	62	60	78
	LpdB(A) 3 mt	38	48	52	53	48	45	42	40	57
1BT0226	Lw dB(A)	57	67	74	76	71	68	64	63	80
	LpdB(A) 3 mt	37	47	53	55	51	47	44	42	59
1BT0228	Lw dB(A)	57	67	76	79	74	71	67	66	82
	LpdB(A) 3 mt	37	47	55	58	53	50	46	45	62
1BT0225	Lw dB(A)	60	70	78	81	78	74	70	68	85
	LpdB(A) 3 mt	39	49	58	61	57	53	49	47	64

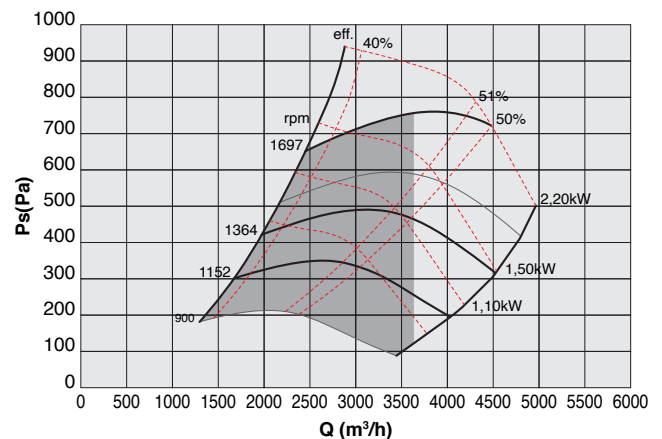

Le prestazioni aeruliche sono rilevate in conformità alla norma EN ISO 5801/AMCA 210 con densità dell'aria standard avente peso specifico 1.2 Kg/m³. Alimentazione 230V/1Ph/50Hz o 400V/3Ph/50Hz. In conformità al regolamento UE 1253/2014, le Unità di Ventilazione a singolo flusso devono essere abbinate al momento della messa in servizio, a un azionamento a velocità multiple o variatore di velocità (VSD).

Air performances measured according to EN ISO 5801 / AMCA 210 standard with air density with 1.2 kg/m³ specific weight. Power supply 230V/1Ph/50Hz or 400V/3Ph/50Hz. In compliance with EU Regulation 1253/2014, the single flow Ventilation Units must be connected to a VSD (Variable Speed Drive) when put into service.

Lp a 3 metri.

Lw: Livello di potenza sonora ottenuto secondo norma AMCA 301 in camera riverberante.

Installazione D (Ducted Inlet, Ducted Outlet). Tolleranza ± 3 dB(A).

L'area di lavoro evidenziata in grigio è indicativa dei modelli presentati a catalogo. Per altre aree di lavoro, contattare l'ufficio tecnico-commerciale.

Lp at 3 meters.

Lw: sound power level obtained according to AMCA 301 in reverberating room. Installation D (Ducted Inlet, Ducted Outlet). Tolerance ± 3 dB(A).

The grey working area represents the models shown on the catalogue. For different working areas, please contact our sales engineering service.

BOX-T HT 10/10

Cod.	Modello / Model	U	P	Pm (Kw)	In (A)	Q m ³ /h	Ps Pa	IP/CL
1BT0302	BOX-T HT 10/10 - 1,1KW - 1036 RPM	T	4	1.1	2.60	4400	190	55/F
1BT0304	BOX-T HT 10/10 - 1,5KW - 1152 RPM	T	4	1.5	3.50	4.400	285	55/F
1BT0301	BOX-T HT 10/10 - 1,5KW - 1289 RPM	T	4	1.5	3.50	4400	394	55/F
1BT0303	BOX-T HT 10/10 - 2,2KW - 1440 RPM	T	4	2.2	4.80	4.400	510	55/F
1BT0300	BOX-T HT 10/10 - 2,2KW - 1520 RPM	T	4	2.2	4.80	4400	574	55/F

Livelli sonori - Sound levels / dB(A)

Mod.	Hz	63	125	250	500	1000	2000	4000	8000	TOT
1BT0302	Lw dB(A)	55	65	71	72	69	66	61	56	76
	LpdB(A) 3 mt	34	44	51	51	48	45	40	35	56
1BT0304	Lw dB(A)	53	64	71	73	69	66	61	55	77
	LpdB(A) 3 mt	33	43	51	52	49	46	40	35	57
1BT0301	Lw dB(A)	55	66	74	76	72	69	63	56	80
	LpdB(A) 3 mt	35	45	53	55	52	49	43	36	59
1BT0303	Lw dB(A)	58	68	76	79	75	72	66	58	82
	LpdB(A) 3 mt	37	47	56	58	55	52	46	37	62
1BT0300	Lw dB(A)	59	69	77	80	77	74	68	60	84
	LpdB(A) 3 mt	38	48	57	60	56	53	47	39	63

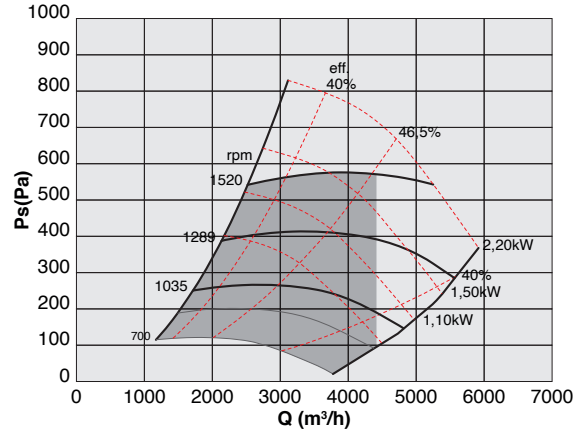

BOX-T HT 12/9

Cod.	Modello / Model	U	P	Pm (Kw)	In (A)	Q m ³ /h	Ps Pa	IP/CL
1BT0377	BOX-T HT 12/9 - 1,5KW - 1036 RPM	T	4	1.5	3.50	5000	300	55/F
1BT0379	BOX-T HT 12/9 - 2,2KW - 1152 RPM	T	4	2.2	4.80	5.000	400	55/F
1BT0376	BOX-T HT 12/9 - 2,2KW - 1286 RPM	T	4	2.2	4.80	5000	523	55/F
1BT0378	BOX-T HT 12/9 - 3,0KW - 1420 RPM	T	4	3	6.50	5.000	658	55/F
1BT0375	BOX-T HT 12/9 - 3,0KW - 1520 RPM	T	4	3	6.50	5000	764	55/F

Livelli sonori - Sound levels / dB(A)

Mod.	Hz	63	125	250	500	1000	2000	4000	8000	TOT
1BT0377	Lw dB(A)	53	65	73	72	68	65	63	59	77
	LpdB(A) 3 mt	33	44	52	52	48	45	42	39	56
1BT0379	Lw dB(A)	55	66	75	75	71	67	65	61	80
	LpdB(A) 3 mt	34	45	54	55	50	47	44	41	59
1BT0376	Lw dB(A)	56	67	78	78	73	69	66	63	82
	LpdB(A) 3 mt	36	47	57	57	53	49	46	42	61
1BT0378	Lw dB(A)	58	68	80	81	75	71	68	64	84
	LpdB(A) 3 mt	38	48	59	60	55	51	48	44	64
1BT0375	Lw dB(A)	60	70	81	82	77	73	69	66	86
	LpdB(A) 3 mt	39	49	60	62	57	52	49	45	65

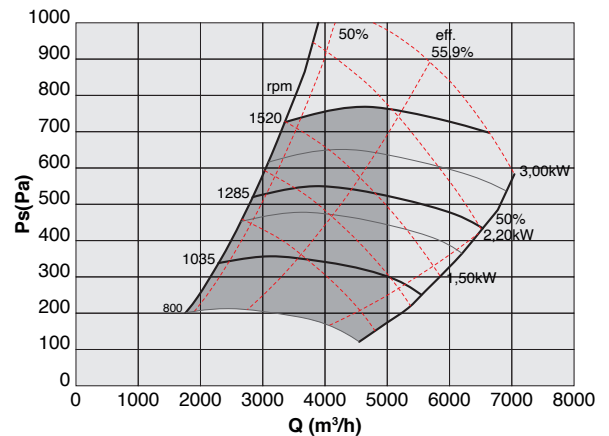

Le prestazioni aeruliche sono rilevate in conformità alla norma EN ISO 5801/AMCA 210 con densità dell'aria standard avente peso specifico 1.2 Kg/m³. Alimentazione 230V/1Ph/50Hz o 400V/3Ph/50Hz. In conformità al regolamento UE 1253/2014, le Unità di Ventilazione a singolo flusso devono essere abbinate al momento della messa in servizio, a un azionamento a velocità multiple o variatore di velocità (VSD).

Lp a 3 metri.

Lw: Livello di potenza sonora ottenuto secondo norma AMCA 301 in camera riverberante. Installazione D (Ducted Inlet, Ducted Outlet). Tolleranza ± 3 dB(A).

L'area di lavoro evidenziata in grigio è indicativa dei modelli presentati a catalogo. Per altre aree di lavoro, contattare l'ufficio tecnico-commerciale.

Air performances measured according to EN ISO 5801 / AMCA 210 standard with air density with 1.2 kg/m³ specific weight. Power supply 230V/1Ph/50Hz or 400V/3Ph/50Hz. In compliance with EU Regulation 1253/2014, the single flow Ventilation Units must be connected to a VSD (Variable Speed Drive) when put into service.

Lp at 3 meters.

Lw: sound power level obtained according to AMCA 301 in reverberating room. Installation D (Ducted Inlet, Ducted Outlet). Tolerance ± 3 dB(A).

The grey working area represents the models shown on the catalogue. For different working areas, please contact our sales engineering service.

BOX-T HT 12/12

Cod.	Modello / Model	U	P	Pm (Kw)	In (A)	Q m ³ /h	Ps Pa	IP/CL
1BT0452	BOX-T HT 12/12 - 1,5KW - 960 RPM	T	4	1.5	3.50	6000	232	55/F
1BT0454	BOX-T HT 12/12 - 2,2KW - 1075 RPM	T	4	2.2	4.80	6.000	330	55/F
1BT0451	BOX-T HT 12/12 - 2,2KW - 1188 RPM	T	4	2.2	4.80	6000	426	55/F
1BT0453	BOX-T HT 12/12 - 3,0KW - 1243 RPM	T	4	3	6.50	6.000	470	55/F
1BT0450	BOX-T HT 12/12 - 3,0KW - 1332 RPM	T	4	3	6.50	6000	550	55/F

Livelli sonori - Sound levels / dB(A)

Mod.	Hz	63	125	250	500	1000	2000	4000	8000	TOT
1BT0452	Lw dB(A)	56	65	71	72	68	65	60	54	76
	LpdB(A) 3 mt	35	45	51	51	47	45	40	34	56
1BT0454	Lw dB(A)	57	67	73	74	70	67	62	55	78
	LpdB(A) 3 mt	36	46	53	54	50	46	42	34	58
1BT0451	Lw dB(A)	59	69	75	77	72	69	65	55	81
	LpdB(A) 3 mt	38	48	54	56	52	48	44	35	60
1BT0453	Lw dB(A)	59	69	76	78	73	70	66	56	82
	LpdB(A) 3 mt	39	49	55	57	53	49	46	35	61
1BT0450	Lw dB(A)	61	71	77	80	75	71	68	57	83
	LpdB(A) 3 mt	40	50	57	59	55	51	48	37	63

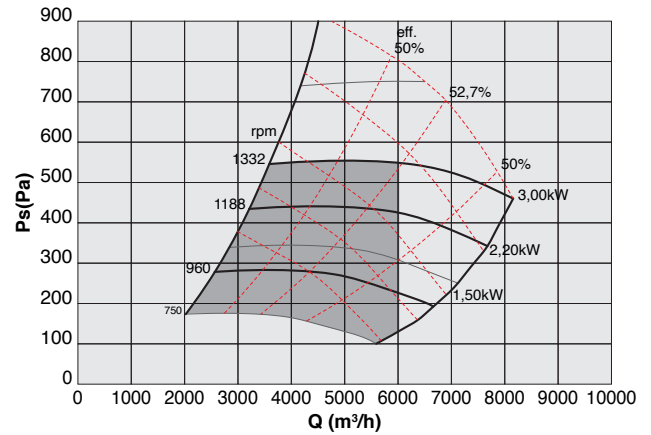

BOX-T HT 15/15

Cod.	Modello / Model	U	P	Pm (Kw)	In (A)	Q m ³ /h	Ps Pa	IP/CL
1BT0527	BOX-T HT 15/15 - 2,2KW - 800 RPM	T	4	2.2	4.80	9000	213	55/F
1BT0529	BOX-T HT 15/15 - 3,0KW - 912 RPM	T	4	3	6.50	9.000	315	55/F
1BT0526	BOX-T HT 15/15 - 3,0KW - 1014 RPM	T	4	3	6.50	9000	420	55/F
1BT0528	BOX-T HT 15/15 - 4,0KW - 1062 RPM	T	4	4	8.30	9.000	475	55/F
1BT0525	BOX-T HT 15/15 - 4,0KW - 1125 RPM	T	4	4	8.30	9000	550	55/F

Livelli sonori - Sound levels / dB(A)

Mod.	Hz	63	125	250	500	1000	2000	4000	8000	TOT
1BT0527	Lw dB(A)	57	67	72	72	70	65	61	57	77
	LpdB(A) 3 mt	36	46	52	52	49	45	41	37	57
1BT0529	Lw dB(A)	58	69	75	75	72	67	63	57	80
	LpdB(A) 3 mt	38	48	54	54	52	47	43	37	59
1BT0526	Lw dB(A)	60	70	77	76	74	69	65	57	81
	LpdB(A) 3 mt	39	49	56	56	53	48	44	37	61
1BT0528	Lw dB(A)	61	71	78	77	75	70	66	58	82
	LpdB(A) 3 mt	40	50	57	57	54	49	45	38	62
1BT0525	Lw dB(A)	62	72	78	79	76	71	67	60	83
	LpdB(A) 3 mt	41	51	58	58	55	51	46	39	63

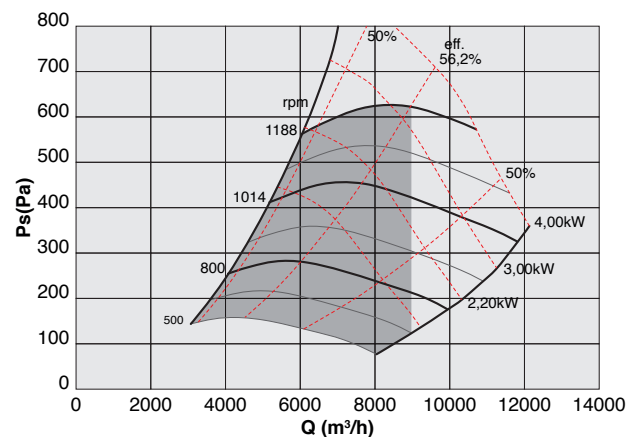

Le prestazioni aeruliche sono rilevate in conformità alla norma EN ISO 5801/AMCA 210 con densità dell'aria standard avente peso specifico 1.2 Kg/m³. Alimentazione 230V/1Ph/50Hz o 400V/3Ph/50Hz. In conformità al regolamento UE 1253/2014, le Unità di Ventilazione a singolo flusso devono essere abbinate al momento della messa in servizio, a un azionamento a velocità multiple o variatore di velocità (VSD).

Lp a 3 metri.

Lw: Livello di potenza sonora ottenuto secondo norma AMCA 301 in camera riverberante.

Installazione D (Ducted Inlet, Ducted Outlet). Tolleranza ± 3 dB(A).

L'area di lavoro evidenziata in grigio è indicativa dei modelli presentati a catalogo. Per altre aree di lavoro, contattare l'ufficio tecnico-commerciale.

Air performances measured according to EN ISO 5801 / AMCA 210 standard with air density with 1.2 kg/m³ specific weight. Power supply 230V/1Ph/50Hz or 400V/3Ph/50Hz. In compliance with EU Regulation 1253/2014, the single flow Ventilation Units must be connected to a VSD (Variable Speed Drive) when put into service.

Lp at 3 meters.

Lw: sound power level obtained according to AMCA 301 in reverberating room. Installation D (Ducted Inlet, Ducted Outlet). Tolerance ± 3 dB(A).

The grey working area represents the models shown on the catalogue. For different working areas, please contact our sales engineering service.

BOX-T HT 18/18

Cod.	Modello / Model	U	P	Pm (Kw)	In (A)	Q m ³ /h	Ps Pa	IP/CL
1BT0652	BOX-T HT 18/18 - 3,0KW - 710 RPM	T	4	3	6.50	12000	200	55/F
1BT0654	BOX-T HT 18/18 - 4,0KW - 800 RPM	T	4	4	8.30	12.000	300	55/F
1BT0651	BOX-T HT 18/18 - 4,0KW - 896 RPM	T	4	4	8.30	12000	420	55/F
1BT0653	BOX-T HT 18/18 - 5,5KW - 957 RPM	T	4	5.5	11	12.000	500	55/F
1BT0650	BOX-T HT 18/18 - 5,5KW - 1068 RPM	T	4	5.5	11	12000	650	55/F

Livelli sonori - Sound levels / dB(A)

Mod.	Hz	63	125	250	500	1000	2000	4000	8000	TOT
1BT0652	Lw dB(A)	61	69	72	71	70	67	63	59	77
	Lp dB(A) 3 mt	40	49	51	51	49	47	42	38	57
1BT0654	Lw dB(A)	62	71	74	73	73	72	65	60	80
	Lp dB(A) 3 mt	42	51	54	53	53	51	44	40	60
1BT0651	Lw dB(A)	64	73	76	76	75	76	67	61	83
	Lp dB(A) 3 mt	43	53	56	55	55	56	47	41	62
1BT0653	Lw dB(A)	64	74	78	77	76	80	69	62	84
	Lp dB(A) 3 mt	44	54	57	57	55	59	48	41	64
1BT0650	Lw dB(A)	66	77	80	80	78	83	72	64	87
	Lp dB(A) 3 mt	46	56	60	59	58	62	51	43	67

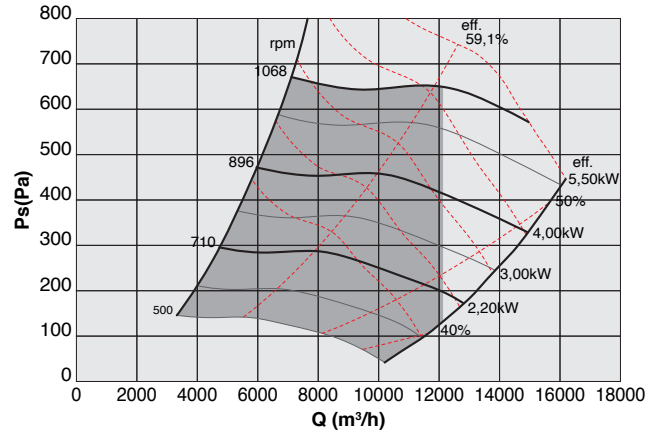

BOX-T HT 500

Cod.	Modello / Model	U	P	Pm (Kw)	In (A)	Q m ³ /h	Ps Pa	IP/CL
1BT0777	BOX-T HT 500 - 4,0KW - 576 RPM	T	4	4	8.30	18000	170	55/F
1BT0779	BOX-T HT 500 - 5,5KW - 652 RPM	T	4	5.5	11	18.000	275	55/F
1BT0776	BOX-T HT 500 - 5,5KW - 730 RPM	T	4	5.5	11	18000	385	55/F
1BT0778	BOX-T HT 500 - 7,5KW - 815 RPM	T	4	7.5	14.60	18.000	520	55/F
1BT0775	BOX-T HT 500 - 7,5KW - 879 RPM	T	4	7.5	14.60	18000	620	55/F

Livelli sonori - Sound levels / dB(A)

Mod.	Hz	63	125	250	500	1000	2000	4000	8000	TOT
1BT0777	Lw dB(A)	62	71	75	73	69	67	66	61	79
	Lp dB(A) 3 mt	41	51	54	52	48	47	45	41	59
1BT0779	Lw dB(A)	63	73	77	75	71	68	68	64	81
	Lp dB(A) 3 mt	42	52	56	55	50	48	47	43	61
1BT0776	Lw dB(A)	64	74	79	77	73	69	69	66	83
	Lp dB(A) 3 mt	43	53	58	57	52	49	49	45	62
1BT0778	Lw dB(A)	65	75	81	79	75	71	71	68	85
	Lp dB(A) 3 mt	45	55	60	59	54	50	51	47	64
1BT0775	Lw dB(A)	66	76	83	81	76	72	72	69	86
	Lp dB(A) 3 mt	46	56	62	60	56	51	52	49	66

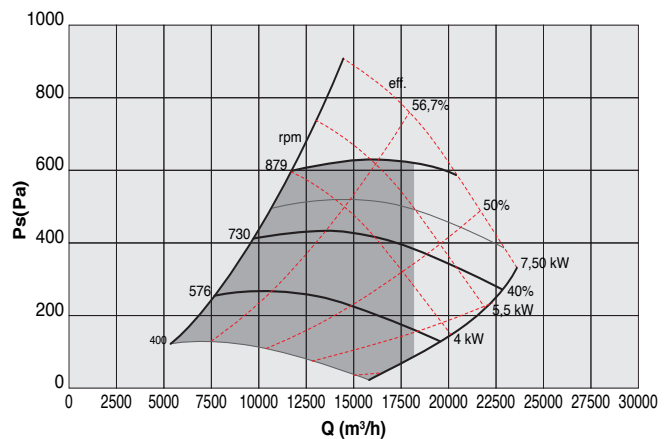

Le prestazioni aeruliche sono rilevate in conformità alla norma EN ISO 5801/AMCA 210 con densità dell'aria standard avente peso specifico 1.2 Kg/m³. Alimentazione 230V/1Ph/50Hz o 400V/3Ph/50Hz. In conformità al regolamento UE 1253/2014, le Unità di Ventilazione a singolo flusso devono essere abbinate al momento della messa in servizio, a un azionamento a velocità multiple o variatore di velocità (VSD).

Lp a 3 metri.

Lw: Livello di potenza sonora ottenuto secondo norma AMCA 301 in camera riverberante. Installazione D (Ducted Inlet, Ducted Outlet). Tolleranza ± 3 dB(A).

L'area di lavoro evidenziata in grigio è indicativa dei modelli presentati a catalogo. Per altre aree di lavoro, contattare l'ufficio tecnico-commerciale.

Air performances measured according to EN ISO 5801 / AMCA 210 standard with air density with 1.2 kg/m³ specific weight. Power supply 230V/1Ph/50Hz or 400V/3Ph/50Hz. In compliance with EU Regulation 1253/2014, the single flow Ventilation Units must be connected to a VSD (Variable Speed Drive) when put into service.

Lp at 3 meters.

Lw: sound power level obtained according to AMCA 301 in reverberating room. Installation D (Ducted Inlet, Ducted Outlet). Tolerance ± 3 dB(A).

The grey working area represents the models shown on the catalogue. For different working areas, please contact our sales engineering service.

BOX-T HT 560

Cod.	Modello / Model	U	P	Pm (Kw)	In (A)	Q m ³ /h	Ps Pa	IP/CL
1BT0852	BOX-T HT 560 - 5,5KW - 584 RPM	T	4	5.5	11	22000	270	55/F
1BT0854	BOX-T HT 560 - 7,5KW - 657 RPM	T	4	7.5	14.60	22000	390	55/F
1BT0851	BOX-T HT 560 - 7,5KW - 691 RPM	T	4	7.5	14.60	22000	450	55/F
1BT0853	BOX-T HT 560 - 11KW - 776 RPM	T	4	11	20.90	22000	600	55/F
1BT0850	BOX-T HT 560 - 11KW - 840 RPM	T	4	11	20.90	24000	700	55/F

Livelli sonori - Sound levels / dB(A)

Mod.	Hz	63	125	250	500	1000	2000	4000	8000	TOT
1BT0852	LwdB(A)	64	74	76	74	70	68	65	61	80
	LpdB(A) 3 mt	44	53	55	54	50	47	44	40	60
1BT0854	LwdB(A)	65	75	78	77	73	69	67	63	83
	LpdB(A) 3 mt	45	55	58	56	52	49	46	42	62
1BT0851	LwdB(A)	66	76	80	78	74	70	67	63	84
	LpdB(A) 3 mt	46	55	59	57	54	50	47	43	63
1BT0853	LwdB(A)	68	78	83	81	77	72	70	65	87
	LpdB(A) 3 mt	47	57	62	60	56	51	49	44	66
1BT0850	LwdB(A)	70	80	86	83	79	74	72	66	89
	LpdB(A) 3 mt	49	59	65	63	59	53	51	46	69

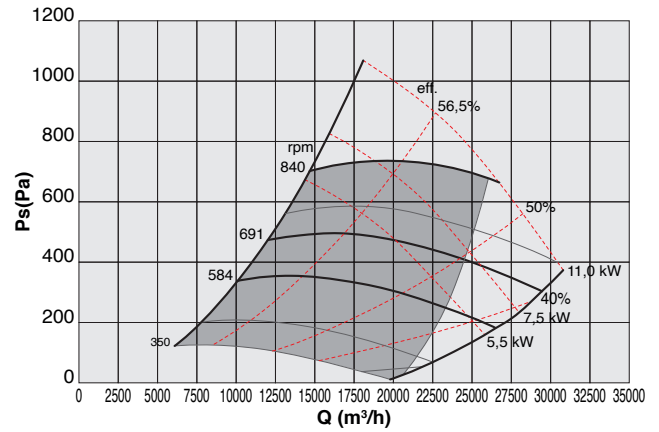

BOX-T HT 630

Cod.	Modello / Model	U	P	Pm (Kw)	In (A)	Q m ³ /h	Ps Pa	IP/CL
1BT0927	BOX-T HT 630 - 5,5KW - 520 RPM	T	4	5.5	11	26000	290	55/F
1BT0929	BOX-T HT 630 - 7,5KW - 549 RPM	T	4	7.5	14.60	28000	320	55/F
1BT0926	BOX-T HT 630 - 7,5KW - 580 RPM	T	4	7.5	14.60	28000	380	55/F
1BT0928	BOX-T HT 630 - 11KW - 656 RPM	T	4	11	20.90	28000	525	55/F
1BT0925	BOX-T HT 630 - 11KW - 700 RPM	T	4	11	20.90	30000	600	55/F

Livelli sonori - Sound levels / dB(A)

Mod.	Hz	63	125	250	500	1000	2000	4000	8000	TOT
1BT0927	LwdB(A)	65	75	79	77	72	67	64	61	82
	LpdB(A) 3 mt	45	54	58	56	51	47	43	41	62
1BT0929	LwdB(A)	67	76	81	79	74	69	66	62	84
	LpdB(A) 3 mt	46	56	60	58	53	48	45	42	64
1BT0926	LwdB(A)	67	77	82	80	75	70	66	63	85
	LpdB(A) 3 mt	47	57	61	59	54	49	46	42	65
1BT0928	LwdB(A)	69	79	84	82	77	72	68	64	88
	LpdB(A) 3 mt	49	59	64	61	56	51	47	44	67
1BT0925	LwdB(A)	71	81	87	84	79	73	70	65	90
	LpdB(A) 3 mt	50	60	66	63	59	53	49	45	69

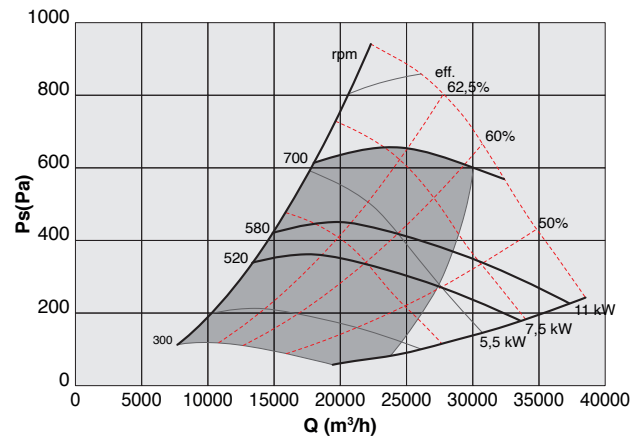

Le prestazioni aeruliche sono rilevate in conformità alla norma EN ISO 5801/AMCA 210 con densità dell'aria standard avente peso specifico 1.2 Kg/m³. Alimentazione 230V/1Ph/50Hz o 400V/3Ph/50Hz. In conformità al regolamento UE 1253/2014, le Unità di Ventilazione a singolo flusso devono essere abbinate al momento della messa in servizio, a un azionamento a velocità multiple o variatore di velocità (VSD).

Lp a 3 metri.

Lw: Livello di potenza sonora ottenuto secondo norma AMCA 301 in camera riverberante. Installazione D (Ducted Inlet, Ducted Outlet). Tolleranza ± 3 dB(A).

L'area di lavoro evidenziata in grigio è indicativa dei modelli presentati a catalogo. Per altre aree di lavoro, contattare l'ufficio tecnico-commerciale.

Air performances measured according to EN ISO 5801 / AMCA 210 standard with air density with 1.2 kg/m³ specific weight. Power supply 230V/1Ph/50Hz or 400V/3Ph/50Hz. In compliance with EU Regulation 1253/2014, the single flow Ventilation Units must be connected to a VSD (Variable Speed Drive) when put into service.

Lp at 3 meters.

Lw: sound power level obtained according to AMCA 301 in reverberating room. Installation D (Ducted Inlet, Ducted Outlet). Tolerance ± 3 dB(A).

The grey working area represents the models shown on the catalogue. For different working areas, please contact our sales engineering service.

LIMITI D'IMPIEGO / OPERATIONAL LIMITS

Modello / Model	Potenza motore / Motor power		Giri del ventilatore / Fan RPM		Portata d'aria / Airflow	
	Min (kW)	Max (kW)	Min (rpm)	Max (rpm)	Min (m ³ /h)	Max (m ³ /h)
7/7	0,25	1,1	1000	1900	1000	3600
9/7	0,25	1,5	800	1800	1000	4400
9/9	0,25	1,5	800	1700	1200	5400
10/8	0,25	2,2	700	1700	1200	6200
10/10	0,25	2,2	700	1700	1500	6800
12/9	0,37	3	650	1500	1750	8500
12/12	0,37	3	650	1500	2000	9500
15/15	1,1	4	600	1200	3150	14500
18/18	1,1	7,5	500	1100	4000	20700
500	2,2	7,5	500	1000	7500	27500
560	3	15	450	850	8000	39000
630	3	15	450	750	12000	47000

I dati riportati nella tabella dei limiti d'impiego sono puramente indicativi delle prestazioni massime a fine curva. Per una accurata selezione, far riferimento alle curve prestazionali o contattare il nostro ufficio tecnico-commerciale.

The operational limits reported in the tab are merely indicative of the maximum performances at the end of the curve. For an accurate selection, refer to the curves or contact our technical department.

DIMENSIONI *Dimensions*

BOX-T HT

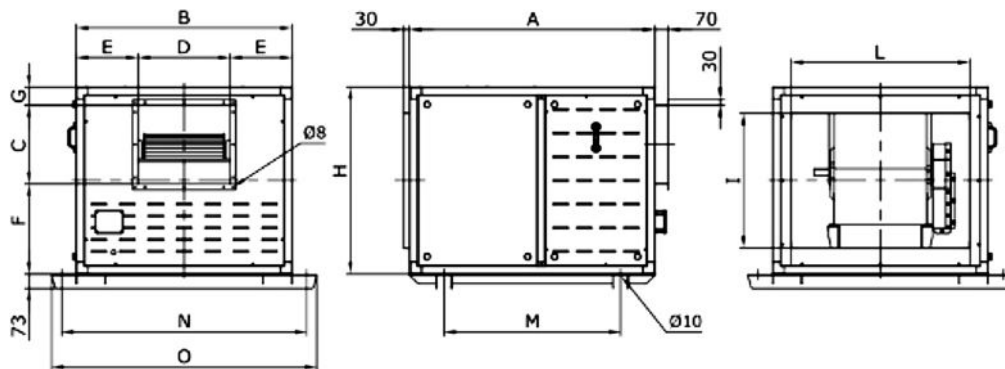

TIPO / TYPE	A	B	C	D	E	F	G	H	I	L	M	N	O	kg
7/7	850	700	230	260	220	330	90	650	405	470	550	850	950	110
9/7	900	750	260	230	260	350	90	700	450	540	600	900	1.000	130
9/9	900	750	260	300	225	350	90	700	450	540	600	900	1.000	130
10/8	950	800	290	265	267,5	370	90	750	495	615	650	950	1.050	140
10/10	950	800	290	330	235	370	90	750	495	615	650	950	1.050	140
12/9	1.050	900	340	310	295	370	90	800	550	700	700	1.050	1.150	180
12/12	1.050	900	340	395	252,5	370	90	800	550	700	700	1.050	1.150	180
15/15	1.250	1.100	400	470	315	457,5	92,5	950	685	910	900	1.250	1.350	240
18/18	1.350	1.250	480	560	345	480	90	1.050	770	1.040	1.000	1.400	1.500	315
500	1.550	1.580	640	640	470	520	90	1.250	1.000	1.345	1.150	1.730	1.830	410
560	1.650	1.760	715	715	522,5	545	90	1.350	1.070	1.520	1.250	1.910	2.010	485
630	1.850	1.950	800	800	575	585	90	1.475	1.195	1.715	1.300	2.100	2.200	610

Dimensioni in mm / Dimensions in mm

TPCR / Tronchetto premente con rete - TPCR / Outlet connector with net

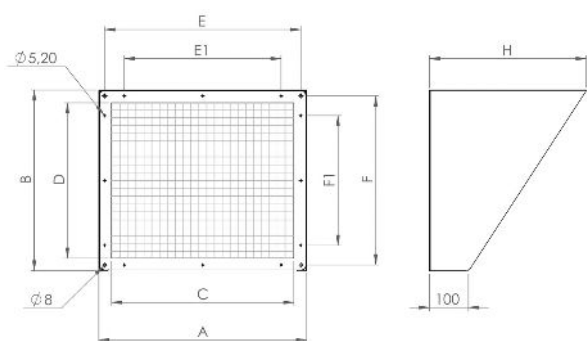

TPSR CODICE	TIPO TYPE	A	B	C	D	E	E1	F	F1	H
5TR0268	7/7	320	290	260	230	290	190	260	160	250
5TR0267	9/7	290	320	230	260	260	160	290	190	250
5TR0292	9/9	360	320	300	260	330	230	290	190	250
5TR0266	10/8	325	350	265	290	295	195	320	220	250
5TR0293	10/10	390	350	330	290	360	260	320	220	300
5TR0265	12/9	370	400	310	340	340	240	370	270	300
5TR0294	12/12	455	400	395	340	425	325	370	270	300
5TR0295	15/	530	460	470	400	500	400	430	330	400
5TR0296	18/	620	540	560	480	590	490	510	410	400
5TR0297	500	700	700	640	640	670	570	670	570	500
5TR0298	560	775	775	715	715	745	645	745	645	500
5TR0299	630	860	860	800	800	830	730	830	730	500

Dimensioni in mm / Dimensions in mm

Tettuccio parapiovvia - Rainproof cover



TPSR CODICE	TIPO TYPE	A	B	A1	B1	Ha
5TE0061	7/ HT	855	705	600	450	45
5TE0062	9/ HT	905	755	650	500	45
5TE0063	10/ HT	955	805	700	550	45
5TE0064	12/ HT	1055	905	800	650	45
5TE0065	15/ HT	1255	1105	1000	850	45
5TE0066	18/ HT	1355	1255	1100	1000	45
5TE0067	500 HT	1555	1585	1300	1350	45
5TE0068	560 HT	1655	1765	1400	1500	45
5TE0069	630 HT	1855	1955	1600	1700	45

Dimensioni in mm / Dimensions in mm

Interruttore di servizio - Service switch



- Codice 1IN1105 – INTERRUTTORE DI SERVIZIO TRIFASE 16A BOX-T HT (da Gr.63 a 80)
- Codice 1IN1106 – INTERRUTTORE DI SERVIZIO TRIFASE 16A BOX-T HT (da Gr.90 a 100)
- Codice 1IN1126 – INTERRUTTORE DI SERVIZIO TRIFASE 16A BOX-T HT (da Gr.112 a 132)
- Codice 1IN1132 – INTERRUTTORE DI SERVIZIO TRIFASE 25A BOX-T HT (da Gr.160 a 180)